

2023 FİYAT LİSTESİ

10.01.2023 price list | прайс лист

 **mak-tes**
mekanik

mak-tes.com

MAK-TES MEKANİK



Kadir GAYGUSUZ
Yours Sincerely, Chairman

Mak-Tes Engineering was founded by Kadir Gaygusuz at Ankara in 1995 to have operations in all kinds of construction, industry, plumbing and natural gas heating system projects and implementations. Our company has successfully taken part in important projects in the fields of construction, contracting business and plumbing as the contractor or subcontractor.

Upon noticing the lack of quality and standard in the vital products in natural gas heating industry such as combi boiler chimneys, hermetic combi boiler chimneys, elbows, extensions, consoles, manometers and level gauge containers, Mak-Tes Engineering started production in its factory that is founded with Mak-Tes Engineering's own capital and located at Pursaklar/Ankara.

Mak-Tes Engineering has started mass production of combi boiler chimneys and equipments upon getting the CE and ISO9001 certificates for being meticulous in R&D department and quality control of projects and production.

Mak-Tes is proud to be the leader of the industry as a result of being open minded to new ideas and respectful to its customers and following the technological developments and making investments in new machines and equipments to produce higher quality and more economic products.

As an institutionalizing company, Mak-Tes has been getting offers from companies in Russia, Ukraine, Azerbaijan, Uzbekistan, Kyrgyzstan and Iraq for distributing and selling its products since 2010. Mak-Tes has the ambition to raise its export rate with the help of selected distributors from these countries.

Mak-Tes has the ambition to work with its valuable dealers and partners for years and improve the business between each other with respect.

MAK-TES MEKANİK



Kadir GAYGUSUZ

Yönetim Kurulu Başkanı

MAK-TES MÜHENDİSLİK her türlü inşaat, sanayi, tesisat, doğal gaz ısı sistemlerinde uygulama ve proje konularında faaliyet göstermek amacı ile 1995 yılında Ankara'da Kadir GAYGUSUZ tarafından kurulmuştur. Firmamız inşaat, taahhüt ve tesisat sektöründe önemli projelerde ana yüklenici firma veya taşeron firma olarak başarılı bir şekilde görev almıştır.

MAK-TES doğal gaz sektöründe hayati öneme sahip kombi bacası, hermetik kombi bacası, dirsekler, uzatmalar, konsoller, manometre ve denge kabı ürünlerindeki kalite ve standart eksikliğini görmüş olup, tamamen kendi öz sermayesini kullanarak ANKARA / PURSAKLAR 'da kendi fabrikasında üretime başlamıştır.

MAK-TES olarak ürettiğimiz tüm denge kabı, tortu tutucu, hava ayırıcı, akuple, paket denge kabı, kombi bacası ve ekipmanlarında, firmamızın titiz AR-GE çalışmaları neticesinde geliştirmiş olduğu ürünlerde proje, çizim, üretim/ imalat, kalite kontrol işlemlerinden sonra ve ISO9001 belgelerini de alarak

seri üretime geçmiş bulunmaktayız. MAK-TES bayi ve müşterilerimizin değerli görüş ve talepleri doğrultusunda, müşteri her zaman haklıdır sözünü dikkate alarak, sürekli üretimdeki teknolojik gelişmeleri takip ederek, teknolojik makine, araç ve teçhizat yatırımları ile kaliteli, standart ve ekonomik yeni ürünlerin imalatında sektörde öncü bir kuruluş olmanın haklı gururu yaşamaktadır.

MAK-TES 2010 yılından itibaren Türkiye'de kurumsallaşan bir marka olmasından dolayı Rusya, Ukranya, Azerbaycan, Özbekistan, Kırgızistan, Irak gibi dış ülkelerde ki firmalar ürünlerimizin pazarlanması ve dağıtımını yapmak için başvurmuş olup, gerekli incelemeler neticesinde distribütörlükler verilerek ihracatımızı hızla arttırmayı hedefliyoruz..

MAK-TES olarak amacımız uzun yıllar siz değerli bayilerimiz ve iş ortaklarımız ile karşılıklı güven esasına dayalı ticaretimizi geliştirmek, birlikte büyümek ve firmamıza duymuş olduğunuz güvene layık olmaktır.

► Denge Kabları

Akışkan tesisattan kazana dönerken ısı kaybeder. Bu da kazanda ısı gerilmesine sebep olur. Denge kabının ana görevi tesisattan gelen soğumuş suyun kazandan gelen sıcak suyla karışarak ısı dengesini sağlamasıdır. Üzerine bağlanan sensörle de sıcaklık kontrol edilebilir.

- Gövde kaynaklı ve karbon çelikten imalattır.
- Bütün imalatlara basınç testi uygulanır.
- Denge kabının alt kısmına boşatma manşonu üstte havalık manşonu konulmuştur.
- Denge kabı dik kullanılmalıdır.

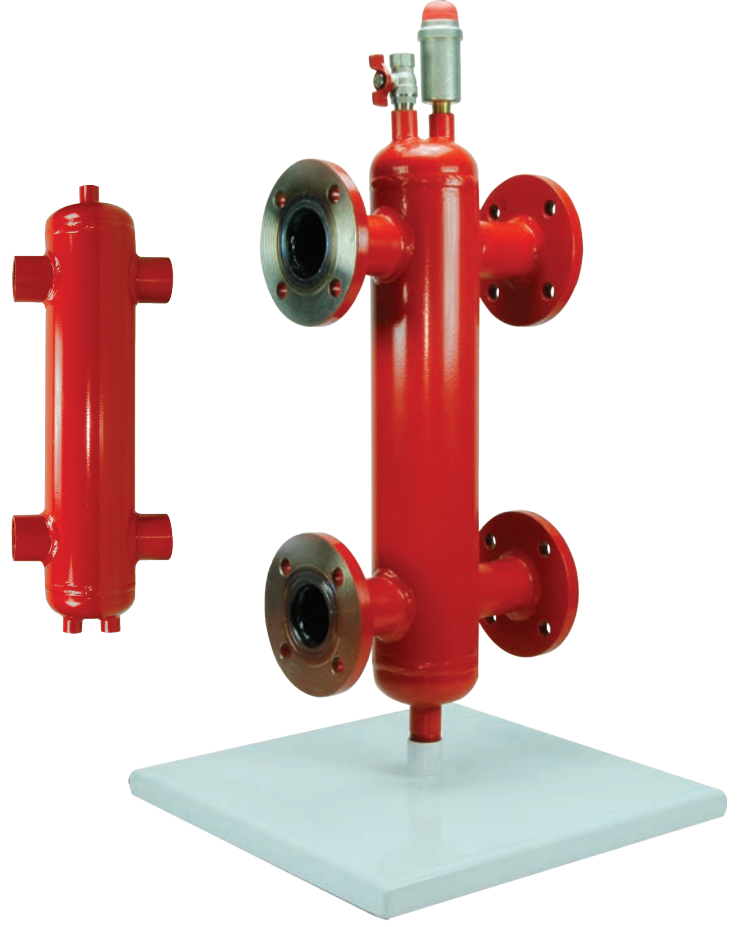

DENGE TANKI İMALAT ÇİZİMİ

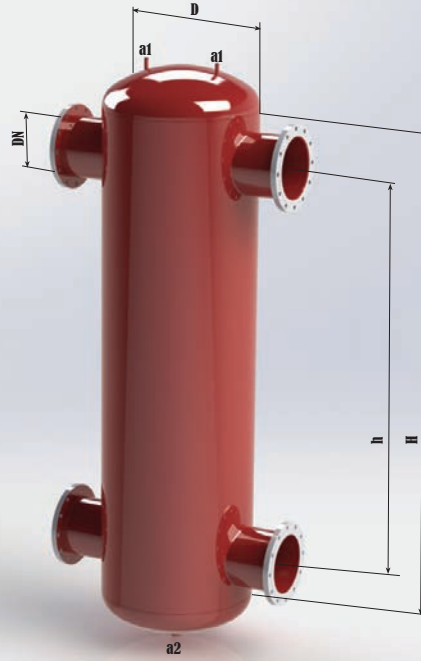
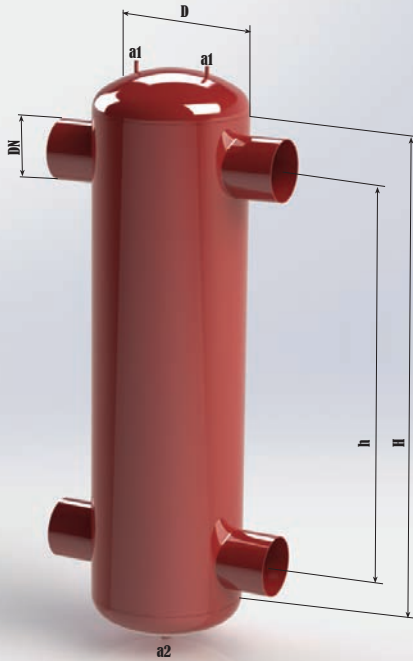

DENGE KABI

KOD	Kcal/h	KW	DN	D	H	h	FİYATI			
							DİŞLİ MANŞONLU	KAYNAKLI	FLANŞLI	
MT-DK02	25.000	29	1	65	350	250	1000,00			
MT-DK03	25.000	29	1 1/4	65	370	280	1.100,00			
MT-DK04	37.000	43	1 1/4	80	400	300	1.250,00			
MT-DK05	43.000	50	1 1/2	80	450	340	1.450,00			
MT-DK06	50.000	58	1 1/2	100	480	350	1.825,00			
MT-DK07	74.000	80	2	50	100	500	370	2.300,00	2.300,00	2.860,00
MT-DK08	104.000	120	2½	65	125	600	400	3.100,00	3.100,00	3.740,00
MT-DK09	140.000	160	2½	65	150	750	520	3.650,00	3.650,00	5.000,00
MT-DK10	180.000	210	3	80	150	900	600		4.400,00	5.570,00
MT-DK11	225.000	260	3	80	200	1000	650		5.650,00	6.910,00
MT-DK12	300.000	350	4	100	200	1100	700		6.550,00	7.680,00
MT-DK13	340.000	395	4	100	250	1200	800		7.640,00	9.400,00
MT-DK14	470.000	550	5	125	250	1400	850		9.220,00	11.250,00
MT-DK15	750.000	890	6	150	300	1500	1050		12.480,00	14.100,00
MT-DK16	1.100.000	1300	6	150	300	1700	1100		13.825,00	15.650,00
MT-DK17	1.500.000	1700	8	200	400	1900	1300		23.100,00	25.440,00
MT-DK18	2.100.000	2500	8	200	400	2100	1500		24.000,00	26.500,00
MT-DK19	2.580.000	3000	10	250	500	2400	1650		FİYAT ALINIZ	
MT-DK20	3.000.000	3500	10	250	500	2500	1700		FİYAT ALINIZ	
MT-DK21	3.440.000	4000	10	250	600	2500	1900		FİYAT ALINIZ	
MT-DK22	3.870.000	4500	10	250	700	2500	2000		FİYAT ALINIZ	
MT-DK23			12	300	800	2600	2100		FİYAT ALINIZ	
MT-DK24			12	300	900	2750	2150		FİYAT ALINIZ	
MT-DK25			16	400	1000	2800	2250		FİYAT ALINIZ	

* Aksesuarlar fiyata dahil değildir.. Özel İmalat Yapılır. Fiyatlarımıza kdv dahil değildir. Fabrika teslim fiyatlarıdır.

TORTU AYIRICI

KOD	DN	D	FİYATI		
			DİŞLİ MANŞONLU	KAYNAKLI	FLANŞLI
MT-TA01 MİNİ	20 (3/4") / 25 (1")	80(3")	1.325,00		
MT-TA02 MİNİ	32 (1 ¼")	80(3")	1.520,00		
MT-TA03 MİNİ	40 (1½")	100(4")	1.825,00		
MT-TA04 MİNİ	50 (2")	100(4")	2.500,00		
MT-TA08	50 (2")	150		2.880,00	3.070,00
MT-TA09	65 (2½")	150		3.350,00	3.550,00
MT-TA10	80 (3")	200		4.320,00	4.760,00
MT-TA11	100 (4")	200		4.700,00	5.470,00
MT-TA12	125 (5")	300		7.660,00	9.100,00
MT-TA13	150 (6")	300		7.970,00	9.550,00
MT-TA14	200 (8")	400		18.720,00	20.800,00
MT-TA15	250 (10")	500		25.920,00	27.840,00
MT-TA16	300 (12")	500		28.800,00	32.650,00
MT-TA17	300 (12")	600		FİYAT ALINIZ	FİYAT ALINIZ
MT-TA18	300 (12")	700		FİYAT ALINIZ	FİYAT ALINIZ
MT-TA19	300 (12")	800		FİYAT ALINIZ	FİYAT ALINIZ
MT-TA20	300 (12")	900		FİYAT ALINIZ	FİYAT ALINIZ
MT-TA21	400 (16")	1000		FİYAT ALINIZ	FİYAT ALINIZ

* Akseusarlar fiyata dahil değildir. Özel İmalat Yapılır. Fiyatlarımıza kdv dahil değildir. Fabrika teslim fiyatlarıdır.

Tortu Ayırıcılar

Tesisat içerisinde bulunan pislik ve tortular temizlenmediğinde filtrelerde tıkanmalar hatta doğrudan su geçiş yolu üzerinde olması nedeniyle su geçişini tamamen engellemesi sıkça görülen bir sorundur. Ayrıca tesisattaki pislik ve tortu, sirkülasyon bozukluklarına ısınama nedenlerine de sebep olur. MAK-TES PİSLİK (TORTU) TUTUCU sayesinde bu sorunlar engellenmiş olur.

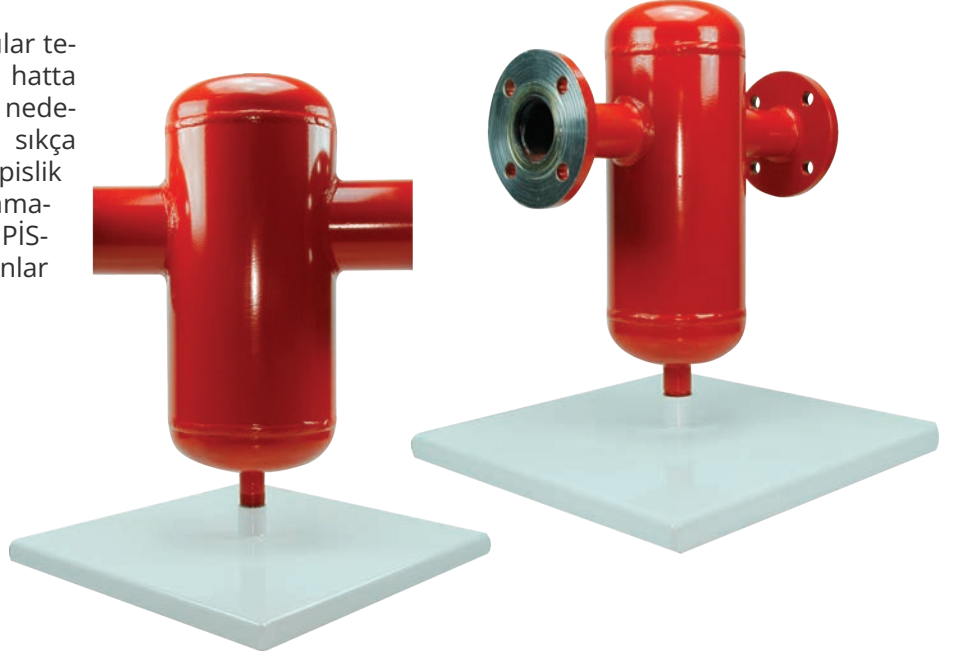

TORTU AYIRICI İMALAT ÇİZİMİ

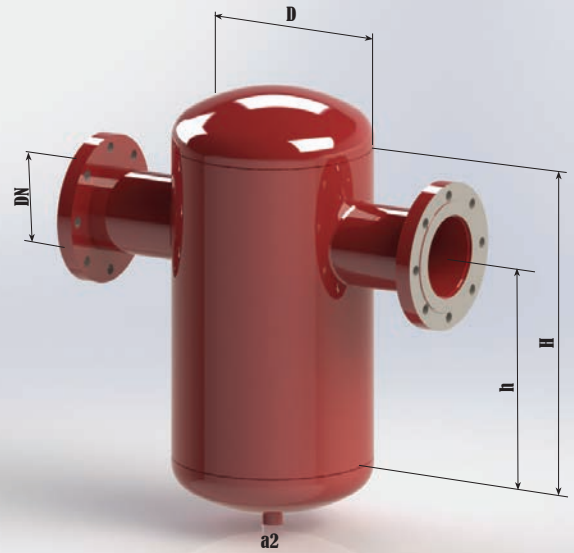
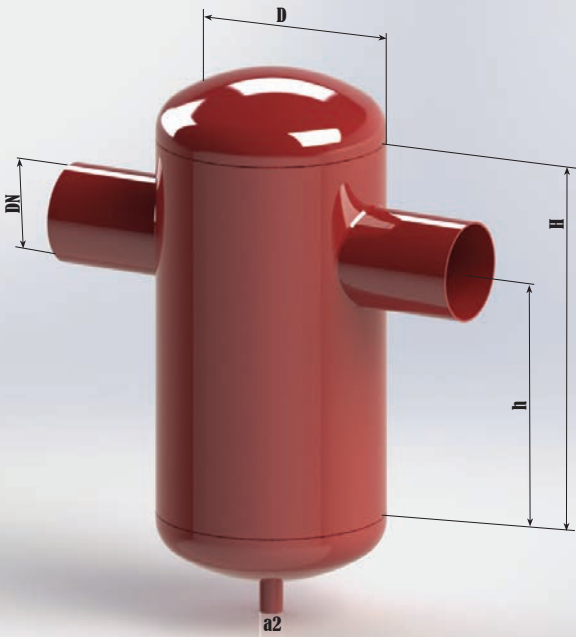

* Aksesuarlar fiyata dahil değildir.. Özel İmalat Yapılır. Fiyatlarımıza kdv dahil değildir. Fabrika teslim fiyatlarıdır.

Hava Ayırıcılar

Tesisat suyunun içinde eriyik halde bulunan hava, su sıcaklığının artmasıyla gaz haline geçerek sistemdeki suyla birlikte dolaşmaya başlar. Bu hava, tesisattaki boru, armatür, kazan, kombi gibi malzemelerde korozyona sebep olur. Ses, dolaşım bozuklukları ve pompalarda kavitasyona neden olur. Radyatörlerin hava yapması nedeniyle ısınamama sorunlarını beraberinde getirir. Bu problemler MAK-TES HAVA AYIRICI kullanılmak suretiyle engellenmiş olur.

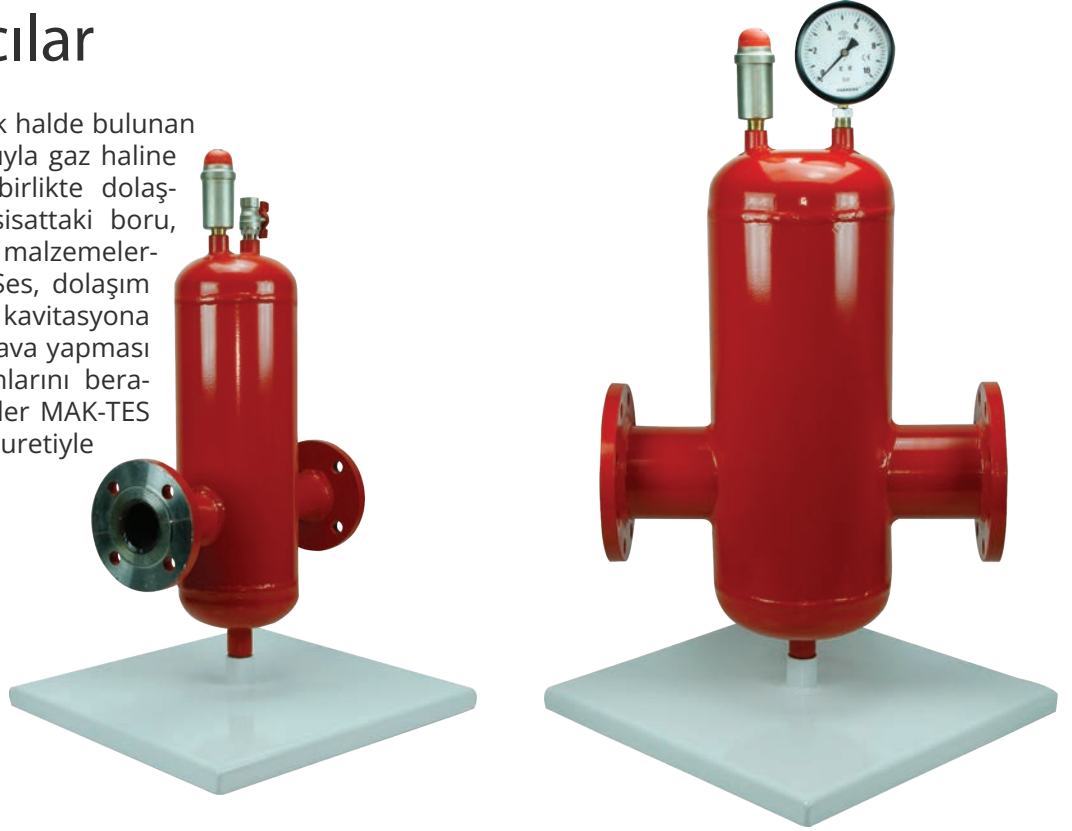

HAVA AYIRICI İMALAT ÇİZİMİ

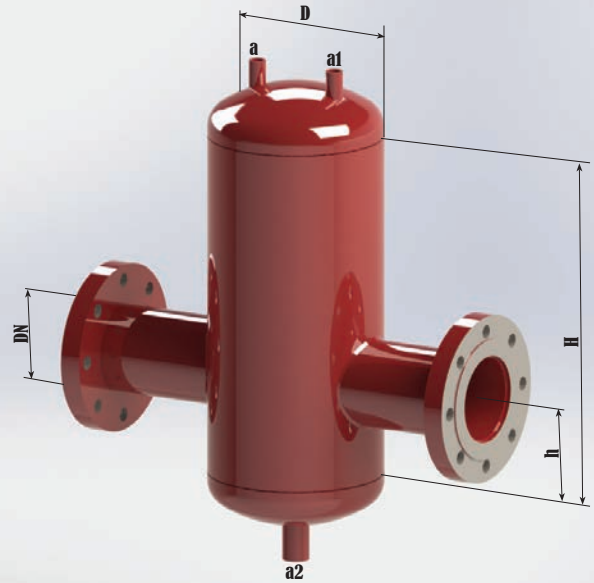
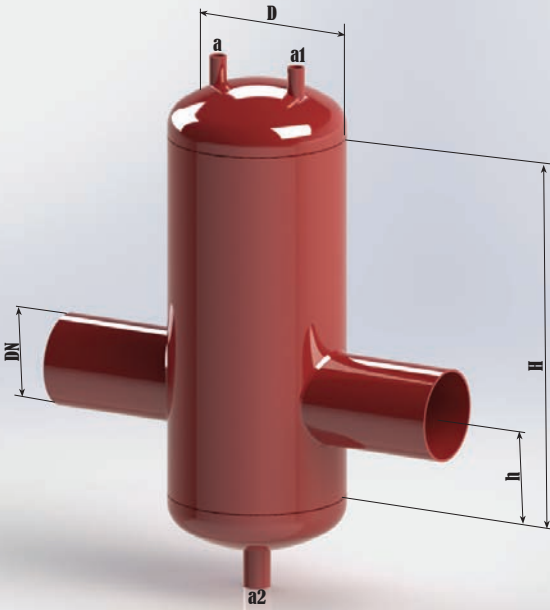

HAVA AYIRICI

KOD	DN	D	FİYATI		
			DİŞLİ MANŞONLU	KAYNAKLI	FLANŞLI
MT-HA01 Mini	20(3/4") / 25(1")	80(3")	1.630,00		
MT-HA02 Mini	32 (1 ¼")	80(3")	1.880,00		
MT-HA03 Mini	40 (1½")	100(4")	2.300,00		
MT-HA04 Mini	50 (2")	100(4")	2.600,00		
MT-HA08	50 (2")	150		3.300,00	3.550,00
MT-HA09	65 (2½")	150		4.225,00	4.610,00
MT-HA10	80 (3")	200		4.950,00	5.280,00
MT-HA11	100 (4")	200		5.470,00	5.950,00
MT-HA12	125 (5")	300		8.160,00	9.400,00
MT-HA13	150 (6")	300		8.830,00	9.900,00
MT-HA14	200 (8")	400		19.680,00	21.100,00
MT-HA15	250 (10")	500		26.880,00	28.800,00
MT-HA16	300 (12")	500		31.700,00	35.500,00
MT-HA17	300 (12")	600		FİYAT ALINIZ	FİYAT ALINIZ
MT-HA18	300 (12")	700		FİYAT ALINIZ	FİYAT ALINIZ
MT-HA19	300 (12")	800		FİYAT ALINIZ	FİYAT ALINIZ
MT-HA20	300 (12")	900		FİYAT ALINIZ	FİYAT ALINIZ
MT-HA21	400(16")	1000		FİYAT ALINIZ	FİYAT ALINIZ

* Aksesuarlar fiyata dahil değildir. Özel İmalat Yapılır. Fiyatlarımıza kdv dahil değildir. Fabrika teslim fiyatlarıdır.

PAKET DENGİ KABI (DENGİ KABI HAVA VE TORTU AYIRICI)

KOD	DN	KCAL/H	KW	h	D	H	FİYATI		
							DİŞLİ MANŞONLU	KAYNAKLI	FLANŞLI
MT-PDK02	25(1")	25000	29	330	89	850	4.225,00		
MT-PDK03	32 (1 1/4")	37.000	43	340	89	860	4.610,00		
MT-PDK04	40 (1 1/2")	50.000	58	380	114	950	5.375,00		
MT-PDK05	50 (2")	74.000	80	480	114	980	6.720,00	6.720,00	7.100,00
MT-PDK06	50 (2")	74.000	80	500	143	1000	7.100,00	7.100,00	7.580,00
MT-PDK07	65 (2 1/2")	104.000	120	520	165	1080	7.480,00	7.480,00	8.250,00
MT-PDK08	65 (2 1/2")	140.000	160	630	165	1180	7.700,00	7.700,00	8.450,00
MT-PDK09	80 (3")	180.000	210	680	219	1440		9.500,00	10.370,00
MT-PDK10	80 (3")	225.000	260	770	219	1540		10.460,00	11.150,00
MT-PDK11	100 (4")	300.000	350	870	273	1715		13.050,00	13.900,00
MT-PDK12	100 (4")	340.000	395	970	273	1815		13.630,00	14.400,00
MT-PDK13	125 (5")	470.000	550	1000	323	1990		16.120,00	17.300,00
MT-PDK14	125 (5")	550.000	680	1100	323	2090		17.280,00	18.450,00
MT-PDK15	150 (6")	750.000	890	1200	323	2190		19.200,00	21.100,00
MT-PDK16	200 (8")	110.000	1300	1300	400	2400		36.500,00	38.400,00
MT-PDK17	200 (8")	150.000	1700	1400	400	2530		38.400,00	40.000,00
MT-PDK18	200 (8")	2100.00	2500	1500	500	2600		FİYAT ALINIZ	
MT-PDK19	250 (10")	258.000	3000	1750	600	2700		FİYAT ALINIZ	
MT-PDK20	250 (10")	300.000	3500	1750	700	2700		FİYAT ALINIZ	
MT-PDK21	300(12")	350.000	4000	1800	800	3000		FİYAT ALINIZ	
MT-PDK22	300(12")			1850	900	3100		FİYAT ALINIZ	
MT-PDK23	400(16")			1900	1000	3300		FİYAT ALINIZ	

* Aksesuarlar fiyata dahil değildir. Özel İmalat Yapılır. Fiyatlarımıza kdv dahil değildir. Fabrika teslim fiyatlarıdır.

► Paket Denge Kapları

MAK-TES Paket denge kabı ile birden fazla ısıtma veya soğutma grubunun kullandığı ve çok pompalı sistemlerde verimli bir işletme sağlanır. Hidrolik dengenin yanı sıra sistemdeki havanın ve tortunun da ayrışması son derece önemlidir. Paket denge kabı ile hidrolik balans, hava, tortu ve pisliğin ayrıştırılması beraber sağlanabilmektedir. Bu durumda montaj ve işçilik maliyeti düşmektedir.



PAKET DENGE KABI İMALAT ÇİZİMİ

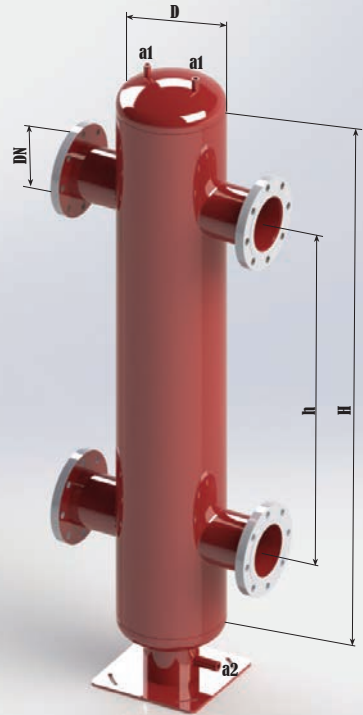
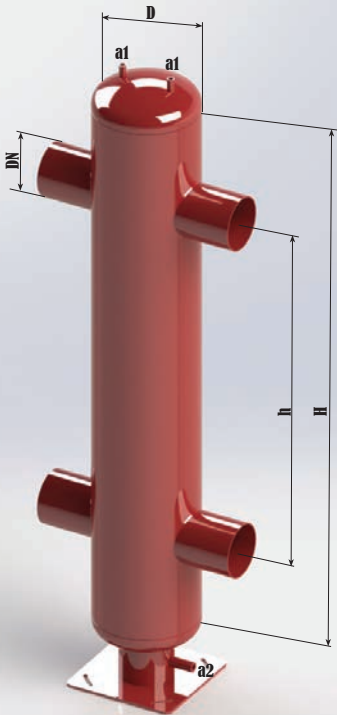

Akupleler

Isıtma ve soğutma tesisatlarında, su içinde bulunan pislikleri, eriyik haldeki hava ve gazları tahliye etmek için kullanılır.



AKUPLE İMALAT ÇİZİMİ

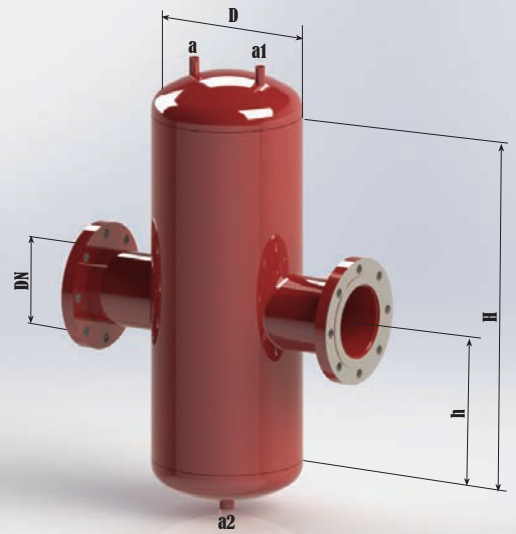
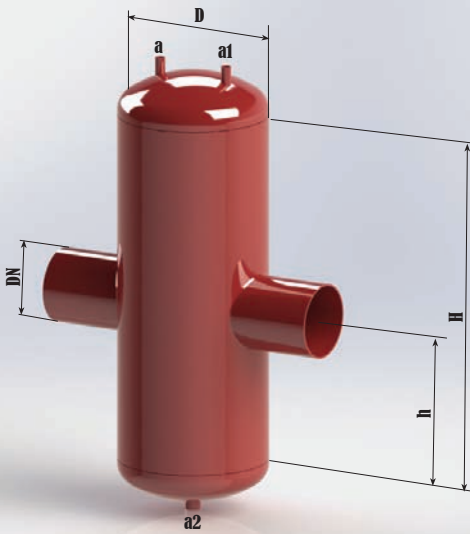

AKUPLE (HAVA VE TORTU AYIRICI)

KOD	DN	D	FİYATI		
			DİŞLİ MANŞONLU	KAYNAKLI	FLANŞLI
MT-HTA05	25 (1")	125	2.300,00		
MT-HTA06	32 (1 1/4")	125	2.690,00		
MT-HTA07	40 (1½")	125	3.840,00		
MT-HTA08	50 (2")	150	4.800,00	4.800,00	5.000,00
MT-HTA09	65 (2½")	150	5.370,00	5.370,00	5.660,00
MT-HTA10	80 (3")	200		6.240,00	6.900,00
MT-HTA11	100 (4")	200		6.900,00	7.680,00
MT-HTA12	125 (5")	300		11.900,00	12.670,00
MT-HTA13	150 (6")	300		13.000,00	13.825,00
MT-HTA14	200 (8")	400		26.880,00	28.800,00
MT-HTA15	250 (10")	500		34.500,00	36.480,00
MT-HTA16	300 (12")	500		38.400,00	42.240,00
MT-HTA17	300 (12")	600		FİYAT ALINIZ	FİYAT ALINIZ
MT-HTA18	300 (12")	700		FİYAT ALINIZ	FİYAT ALINIZ
MT-HTA19	300 (12")	800		FİYAT ALINIZ	FİYAT ALINIZ
MT-HTA20	300 (12")	900		FİYAT ALINIZ	FİYAT ALINIZ
MT-HTA21	400 (16")	1000		FİYAT ALINIZ	FİYAT ALINIZ

* Aksesuarlar fiyata dahil değildir. Özel İmalat Yapılır. Fiyatlarımıza kdv dahil değildir. Fabrika teslim fiyatlarıdır.

PANEL RADYATÖR ZEMİN KONSOLU

SIRA	BİRİM	CİNSİ	BOY	FİYATI
1	TAKIM	P.K.K.P	300 LÜK	240,00
2	TAKIM	P.K.K.P	400 LÜK	250,00
3	TAKIM	P.K.K.P	500 LÜK	260,00
4	TAKIM	P.K.K.P	600 L ÜK	270,00
5	TAKIM	P.K.K.P	900 LÜK	290,00

* Konsollar takım fiyatıdır. Montaj elemanları dahildir. (kutulu)

MİLİ BAR (U MANOMETRE)

SIRA	MALZEME	BOY	FİYAT
1	MİLİ BAR(U MANOMETRE)	50 CM	640,00
2	MİLİ BAR(U MANOMETRE)	75 CM	665,00
3	MİLİ BAR(U MANOMETRE)	100 CM	710,00
4	MİLİ BAR(U MANOMETRE)	120 CM	750,00
5	MANOMETRE HORTUMU	100 CM	100,00

* Manometrelerde, manometre hortumu fiyata dahil değildir.

İLAVE EKİPMANLARI

SIRA	ÜRÜN	BOY	FİYAT
1	BACA KLAPESİ(YOĞUŞMALI KAZAN KLAPESİ)	80 LİK	1000,00
2	BACA KLAPESİ(YOĞUŞMALI KAZAN KLAPESİ)	100 LÜK	1000,00
3	ÇATI ÇIKIŞ BACA KÖRÜĞÜ		520,00
4	ASPIRATÖR KLAPESİ		120,00
5	VENTİLASYON		30,00
6	VENTİLASYON CLOSEVEN		100,00
7	BACA KORUMA KAFESİ	35CM / 50CM	FİYAT ALINIZ
8	İMBİSAT DEPOSU	125 LT	FİYAT ALINIZ

* Fiyatlarımıza kdv dahil değildir. Fabrika teslim fiyatlarıdır.

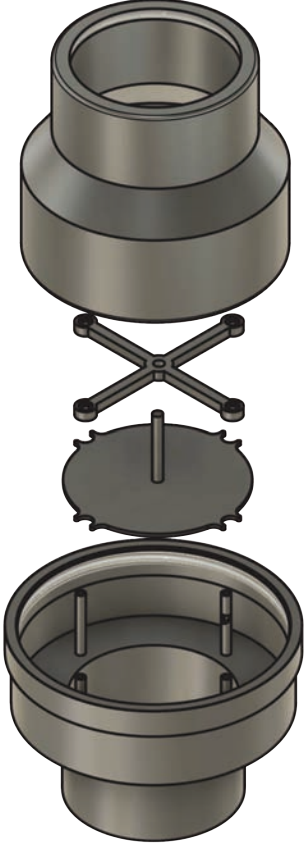

BACA KLAPESİ
(YOĞUŞMALI KAZAN KLAPESİ)

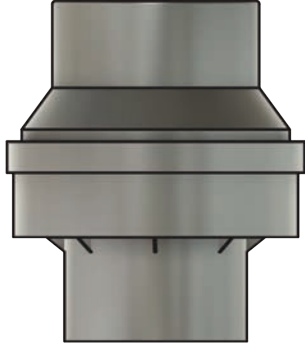

ÇATI ÇIKIŞ BACA KÖRÜĞÜ



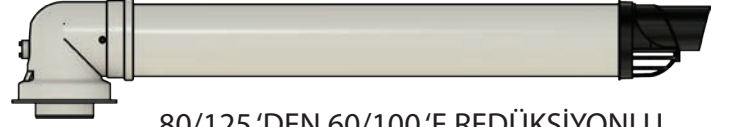

80/125 'DEN 60/100 'E REDÜKSİYONLU
YOĞUŞMALI YATAY BACA SETİ



80/125 - 100/150
YOĞUŞMALI YATAY BACA SETİ



60 - 80 - 100
YOĞUŞMALI YATAY BACA SETİ

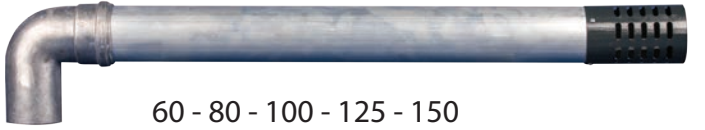

60 - 80 - 100 - 125 - 150
ALÜMİNYUM YATAY BACA SETİ

60/100 HERMETİK VE YOĞUŞMALI
YATAY BACA SETLERİ



60/100 - 80/125 -
100/150
YOĞUŞMALI VE HERME-
TİK DİKEY SET



60 - 80 - 100
YOĞUŞMALI VE HERMETİK DİKEY SET

60 - 80 - 100 - 125 - 150
ALÜMİNYUM BACA

60-80-100
YOĞUŞMALI BACA

60/100 - 80/120 - 100/150
HERMETİK VE YOĞUŞMALI
BACA UZATMALARI



* 60/100 - 80/125 Yükseltme ilavesi istenilen ölçüde yapılır. Fiyatlarımıza kdv dahil değildir. Fabrika teslim fiyatlardır.

HERMETİK VE YOĞUŞMALI KOMBİ BACALAR

SIRA	İÇ/DİŞ ÇAP	BOY (CM)	HERMETİK FİYATI	YOĞUŞMALI FİYATI
			DİŞİ DKP SAC	
1	60/100	25 CM SB	100,00	100,00
2	60/100	50 CM SB	160,00	160,00
3	60/100	75 CM SB	230,00	230,00
4	60/100	100 CM SB	300,00	300,00
5	60/100	150 CM SB	450,00	450,00
6	60/100	200 CM SB	600,00	600,00
7	80/125	50 CM SB	300,00	300,00
8	80/125	100 CM SB	560,00	560,00
9	100/150	50 CM SB	700,00	700,00
10	100/150	100 CM SB	1.200,00	1.200,00
			DİŞİ ALÜMİNYUM	
1	60/100	25 CM	140,00	140,00
2	60/100	50 CM	240,00	240,00
3	60/100	75 CM	340,00	340,00
4	60/100	100 CM	440,00	440,00
5	60/100	150 CM	660,00	660,00
6	60/100	200 CM	880,00	880,00
7	60/100	250 CM	1.100,00	1.100,00
8	60/100	300 CM	1.320,00	1.320,00
9	80/110	50 CM	420,00	
10	80/110	100 CM	800,00	
11	80/125	50 CM	420,00	420,00
12	80/125	100 CM	800,00	800,00
13	80/125	150 CM	1.200,00	1.200,00
14	80/125	200 CM	1.600,00	1.600,00
15	80/125	250 CM	2.000,00	2.000,00
16	80/125	300 CM	2.400,00	2.400,00
17	100/150	50 CM	900,00	900,00
18	100/150	100 CM	1.400,00	1.400,00
			ALÜMİNYUM	YOĞUŞMALI
1	60 LİK	100 CM	140,00	140,00
2	80 LİK	100 CM	220,00	220,00
3	100 LÜK	100 CM	280,00	280,00
4	110 LUK	100 CM	500,00	
5	125 LİK	100 CM	500,00	
6	150 LİK	100 CM	1.000,00	

HERMETİK VE YOĞUŞMALI KOMBİ BACA SETLERİ

SIRA	ÇAP		HERMETİK FİYATI	YOĞUŞMALI FİYATI
1	60/100	BACA SETİ YATAY DIŞI SAC	740,00	740,00
2	60/100	BACA SETİ YATAY DIŞI ALM.	880,00	880,00
3	80/125	BACA SETİ YATAY DIŞI SAC	1.300,00	1.300,00
4	80/125	BACA SETİ YATAY DIŞI ALM.	1.500,00	1.500,00
5	100/150	BACA SETİ YATAY DIŞI SAC	2.700,00	2.700,00
6	100/150	BACA SETİ YATAY DIŞI ALM.	2.900,00	2.900,00
7	60/100	BACA SETİ DİKEY PLASTİK FİLTRELİ	900,00	900,00
8	60/100	BACA SETİ DİKEY ALÜMİNYUM FİLTRELİ	1.040,00	1.040,00
9	80/125	BACA SETİ DİKEY PLASTİK FİLTRELİ	1.300,00	1.300,00
10	80/125	BACA SETİ DİKEY ALÜMİNYUM FİLTRELİ	1.440,00	1.440,00
11	100/150	BACA SETİ DİKEY PLASTİK FİLTRELİ	1.940,00	1.940,00
12	100/150	BACA SETİ DİKEY ALÜMİNYUM FİLTRELİ	2.100,00	2.100,00

HERMETİK VE YOĞUŞMALI KOMBİ DİRSEKLERİ

SIRA	MALZEME		FİYATI			
	ÇAP	AÇI	İÇ ALÜMİNYUM DIŞ PLASTİK HERMETİK (A/P)	İÇ ALÜMİNYUM DIŞ ALÜMİNYUM HERMETİK(A/A)	İÇ PLASTİK DIŞ ALÜMİNYUM YOĞUŞMALI(P/A)	İÇ PLASTİK DIŞ PLASTİK YOĞUŞMALI(P/P)
1	60/100	45 °	200,00	280,00	280,00	200,00
2	60/100	45°FLANŞLI	280,00	360,00	360,00	280,00
3	60/100	90 °	200,00	280,00	280,00	200,00
4	60/100	90° FLANŞLI	280,00	360,00	360,00	280,00
5	60/100	90 ° ÇİFT MUFLU	320,00	400,00		
6	80/110	45 °		600,00		
7	80/110	90 °		600,00		
8	80/125	45 °	400,00	500,00	500,00	400,00
9	80/125	90 °	400,00	500,00	500,00	400,00
10	100/150	45 °		1.000,00	1.000,00	900,00
11	100/150	90 °		1.000,00	1.000,00	900,00

SIRA	AÇI	FİYATI								
		60LİK (P)	60LİK (A)	80LİK (P)	80LİK (A)	100LÜK (P)	100LÜK (A)	110LUK (A)	125LİK (A)	150 LİK (A)
1	45 °	100,00	100,00	140,00	160,00	180,00	200,00	400,00	400,00	600,00
2	90 °	100,00	100,00	140,00	160,00	180,00	200,00	400,00	400,00	600,00

* Fiyatlarımıza kdv dahil değildir.Fabrika teslim fiyatlarıdır.

60/100 - 80/125 - 100/150
HERMETİK BACA DİRSEKLERİ

60/100 - 80/125 - 100/150
YOĞUŞMALI BACA
DİRSEKLERİ



60 - 80 - 100 - 125 - 150 ALÜMİNYUM DİRSEKLER

60 - 80 - 100 - 125 - 150 YOĞUŞMALI DİRSEKLER





60/100 - 80/125 80-80 AYRIK BACA APARATI

60/100 - 80/125 - 100/150
BACAÇIKIŞ APARATI

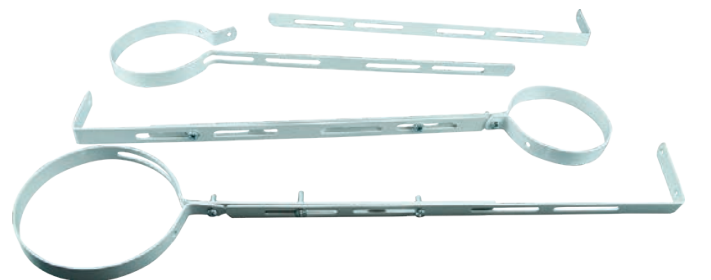

HERMETİK VE YOĞUŞMALI YATAY BACA FİLTRELERİ

SIRA	MALZEME	FİYATI						
		60 LİK	80 LİK	100 LÜK	60/100	80/110	80/125	100/150
1	YATAY PLASTİK FİLTRE	40,00	40,00	40,00	60,00		80,00	240,00
2	YATAY ALÜMİNYUM FİLTRE	220,00	220,00	240,00	400,00		500,00	600,00

HERMETİK VE YOĞUŞMALI DİKEY BACA FİLTRELERİ

SIRA	MALZEME	FİYATI						
		60 LİK	80 LİK	100 LÜK	60/100	80/110	80/125	100/150
1	DİKEY PLASTİK FİLTRE	200,00	200,00	240,00	440,00		500,00	540,00
2	DİKEY ALÜMİNYUM FİLTRE	300,00	300,00	300,00	600,00		640,00	700,00

HERMETİK VE YOĞUŞMALI BACA EK PARÇALARI

SIRA	ÇAP	ÜRÜN	FİYATI
1	60/100	15-20-25 CM BACA YÜKSELTME	200,00
2	60 LİK	KAYAR MANŞON	50,00
3	80 LİK	KAYAR MANŞON	56,00
4	100 LÜK	KAYAR MANŞON	60,00
5	100 LÜK	PLASTİK FLANŞ+CONTA	60,00
6	125 LİK	PLASTİK FLANŞ+CONTA	80,00
7	150 LİK	PLASTİK FLANŞ+CONTA	100,00
8	100 LÜK	ASKI KELEPÇE (METAL)	44,00
9	125 LİK	ASKI KELEPÇE (METAL)	48,00
10	150 LİK	ASKI KELEPÇE (METAL)	80,00
11	100 LÜK	PLASTİK BAĞLANTI CONTA	30,00
12	100 LÜK	PLASTİK BAĞLANTI KELEPÇE	30,00
13	100 LÜK	METAL BAĞLANTI KELEPÇE	50,00
14	60 LİK	SİLİKON CONTA	20,00
15	80 LİK	SİLİKON CONTA	20,00
16	100 LÜK	SİLİKON CONTA	20,00
17	125 LİK	SİLİKON CONTA	28,00
18	150 LİK	SİLİKON CONTA	28,00
19	80 LİK	PLASTİK AYNA (TAKIM)	60,00
20	100 LÜK	PLASTİK AYNA (TAKIM)	60,00
21	125 LİK	PLASTİK AYNA (TAKIM)	80,00
22	150 LİK	PLASTİK AYNA (TAKIM)	120,00
23	60 DAN 80 E	REDÜKSİYON(YOĞUŞMALI)	140,00
24	60 DAN 80 E	REDÜKSİYON	140,00
25	80 DEN 100 E	REDÜKSİYON	140,00
26	100 DEN 125 E	REDÜKSİYON	160,00
27	100 DEN 110 A	REDÜKSİYON	160,00
28	60/100	BACA ÇIKIŞ APARATLARI	400,00
29	80/125	BACA ÇIKIŞ APARATLARI	450,00
30	100/150	BACA ÇIKIŞ APARATLARI	500,00
31	60/100 -80-80 ÇIKIŞ	AYRIK BACA APARATI	800,00
32	80/125 -80-80 ÇIKIŞ	AYRIK BACA APARATI	800,00

* Fiyatlarımıza kdv dahil değildir. Fabrika teslim fiyatlarıdır.

HAVA TÜPÜ

SIRA	KOD	ÇAP	KAPASİTE	FİYATI
1	MT-HV01	160	5 LT	320,00
2	MT-HV02	195	10 LT	450,00
3	MT-HV03	195	20 LT	700,00

NÖTRALİZASYON TANKI

SIRA	KOD	KAPASİTE	FİYATI
1	MT-NR01	350 KW	1.600,00
2	MT-NR02	500 KW	1.875,00
3	MT-NR03	750 KW	2.500,00
4	MT-NRL04	1000 KW	3.125,00
5	MT-NR05	1500 KW	3.750,00
6	MT-NR06	2000 KW	5.150,00
7	MT-NR07	2500 KW	5.900,00
8	MT-NR08	3000 KW	6.500,00
9	MT-NR09	4000 KW	10.300,00
10	MT-NR10	5000 KW	11.350,00
11	MT-NR11	6000 KW	12.375,00
12	MT-NR12	7000 KW	13.900,00

KOMBI DRENAJ SIFONU

SIRA	KOD	ÜRÜN	FİYATI
1	MT-KS01	KOMBI DRENAJ SIFONU	360,00

* Fiyatlarımıza kdv dahil değildir.Fabrika teslim fiyatlarıdır.

► NÖTRALİZASYON TANKI

Nötralizasyon Tankı Nedir ?

Laboratuvarlarda açığa çıkan kimyasal sıvı atık ile yoğunlaşmış kombilerde ve kazanlarda oluşan kondansé suyu nötralize etmek amacıyla kullanılmaktadır. Kimyasal atık suların yerel kurumlarca belirlenen deşarj deęerlerine indirgenerek bertaraf edilmesi için nötralizasyon tankı kullanılır.

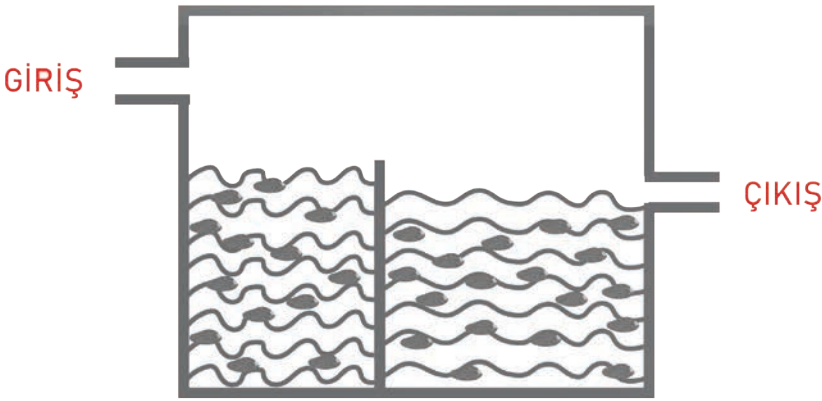
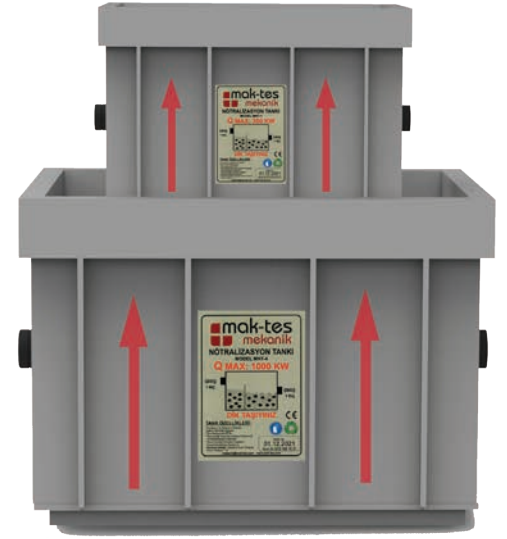
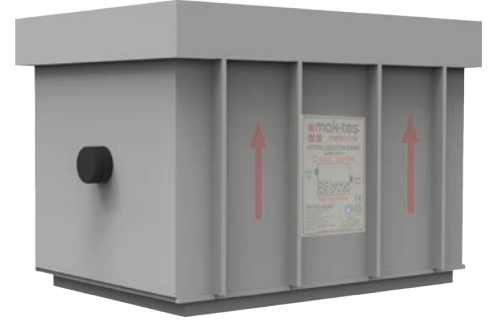

► HAVA TÜPÜ

Hava tüpü, kalorifer (ısıtma) tesisatlarında borularda ve radyatörlerde oluşan havanın en üst branşmandan rahatça toplanıp atılmasını sağlayan bir ekipmandır. Sistemdeki havanın tahliye edilmesini sağlar.



► KOMBİ DRENAJ SIFONU

Yoęuşma sifonu yoęuşmalı kombilerin monte edildięi yerlerde yoęuşma atık suyunun roğara götürülemedięi durumlarda asidik suyu nötralize edeceęi için yağmur suyuna bile verilebilmesine katkı sağlar.



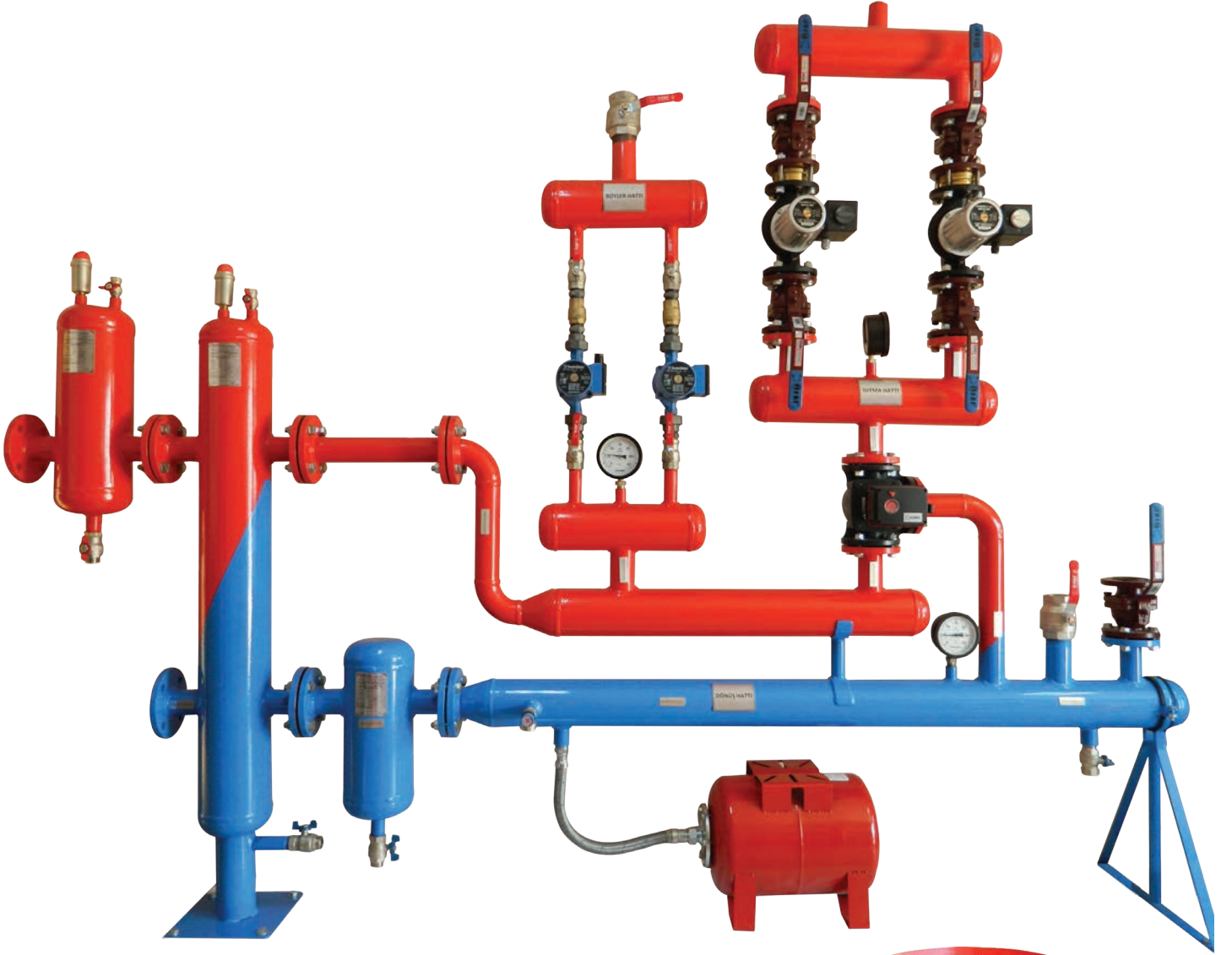

Projenize ve yerinize göre kazan dairesi kollektörü imalatları yapıyoruz.

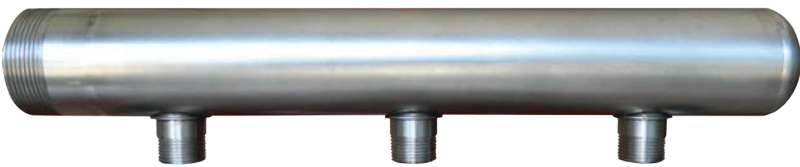

Paslanmaz kollektör imalatı yapıyoruz.



Özel filtre imalatı yapıyoruz.

Baca Klapesi (Sızdırmaz Contalı)

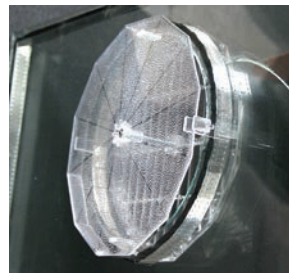
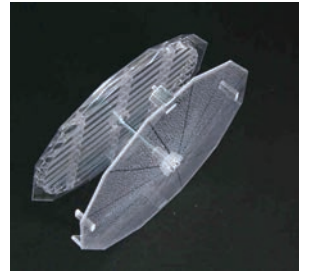
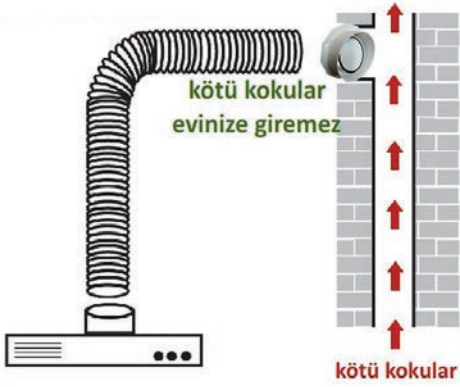

* Fiyatlarımıza kdv dahil değildir. Fabrika teslim fiyatlarıdır.

TSEK

TÜRK STANDARDLARI ENSTİTÜSÜ
KRİTERE UYGUNLUK BELGESİ
TURKISH STANDARDS INSTITUTION
CERTIFICATE OF CONFORMANCE TO CRITERIA

Markanın Tanımı Description of the Mark

TSEK veya / or **Т-С-Е-К**

BELGE NUMARASI REFERENCE NUMBER OF LICENCE	107306-TSEK-01/01
BELGENİN İLK VERİLİŞ TARİHİ DATE OF FIRST ISSUE OF LICENCE	26.05.2015
BELGENİN SON GEÇERLİLİK TARİHİ LICENCE VALID UNTIL	27.05.2019
BELGE SAHİBİ KURULUŞUN ADI NAME OF THE LICENCE HOLDER	KADIR GAYGUSUZ - MAKTES DOĞALGAZ ISI SİSTEMLERİ
BELGE SAHİBİ KURULUŞUN ADRESİ ADDRESS OF THE LICENCE HOLDER	DEMİRCİLER SAN. SİTESİ KARACAÖREN MAHALLESİ 1641. CD. NO:8 ALTINDAĞ ANKARA
ÜRETİM YERİ ADI NAME OF THE MANUFACTURING PLACE	KADIR GAYGUSUZ - MAKTES DOĞALGAZ ISI SİSTEMLERİ
ÜRETİM YERİ ADRESİ ADDRESS OF THE MANUFACTURING PLACE	DEMİRCİLER SAN. SİTESİ KARACAÖREN MAHALLESİ 1641. CD. NO:8 ALTINDAĞ ANKARA
TESCİLLİ TİCARİ MARKASI REGISTERED TRADE MARK	MAK-TES BACA DOĞALGAZ ISI SİSTEMLERİ+ŞEKİL
İLGİLİ BELGELENDİRME KRİTERİ RELATED TURKISH STANDARD	ÜBM-00-BK-000 / Kriteri Seçilmemiş Sözleşmeler için / 24.08.2010
BELGE KAPSAMI SCOPE OF LICENCE	

-TİCARİ MODELİ MT-HA OLAN SIVI SEPERATÖRÜ (HAVA AYIRICISI) -ÇELİK MALZEMEDEN-ISITMA VE SOĞUTMA SİSTEMLERİNDE KULLANILAN, ANMA BASINCI PN 10 ANMA ÇAPI DN 20 (DAHİL)'DEN DN 400 (DAHİL)'E KADAR

- TİCARİ MODELİ MT-HA OLAN SIVI SEPERATÖRÜ (HAVA AYIRICISI) -ÇELİK MALZEMEDEN-ISITMA VE SOĞUTMA SİSTEMLERİNDE KULLANILAN, ANMA BASINCI PN 16 ANMA ÇAPI DN 20 (DAHİL)'DEN DN 400 (DAHİL)'E KADAR

- TİCARİ MODELİ MT-TA OLAN SIVI SEPERATÖRÜ (TORTU AYIRICISI) -ÇELİK MALZEMEDEN- ISITMA VE SOĞUTMA SİSTEMLERİNDE KULLANILAN, ANMA BASINCI PN 10 ÇAPI DN 20 (DAHİL)'DEN DN 400 (DAHİL)'E KADAR

- TİCARİ MODELİ MT-TA OLAN SIVI SEPERATÖRÜ (TORTU AYIRICISI) -ÇELİK MALZEMEDEN- ISITMA VE SOĞUTMA SİSTEMLERİNDE KULLANILAN, ANMA BASINCI PN 16 ÇAPI DN 20 (DAHİL)'DEN DN 400 (DAHİL)'E KADAR



31/07/2018

Belgelendirme Merkezi Başkanı Adına
VOLKAN GÜLEÇ
 MAKİNA SEKTÖRÜ MÜDÜRÜ

*Bu belge, belgelendirilen ürünün, üretim yerinin, Enstitümüzün belirlediği şartları karşıladığını da gösterir.
 *Bu belge hiç bir suretle tahrif edilemez, kısmen veya okunmasını zorlaştıracak şekilde çoğaltılamaz, kâzını ve silini yapılamaz.
 *TSE MAKİNA SEKTÖRÜ MÜDÜRLÜĞÜ * Adres: Necatibey Cad. No.112 06100 Bakanlıklar/ANKARA * Tel: 0312 416 66 25* Faks: 0312 416 66 17 * Web: * e-mail:
 *TSE BELGELENDİRME MERKEZİ BAŞKANLIĞI; Adres: Necatibey Cad. No.112 06100 Bakanlıklar/ANKARA – Tel: 0 312 416 64 81 / 416 64 27, Faks: 0 312 416 66 17
 e-posta : bmb@tse.org.tr , web : www.tse.org.tr

<https://evrakkontrol.tse.org.tr/BelgeDogrulama.aspx?p=gxlmqjc> adresinden belgenin doğruluğunu ve geçerliliğini sorgulayınız.



1 / 1



SERTİFİKA

CERTIFICATE

SERTİFİKA

CERTIFICATE

SERTİFİKA

CERTIFICATE

SERTİFİKA

CERTIFICATE

SERTİFİKA

DigiCert

MAK-TES MEKANİK KADİR GAYGUSUZ

Çankırı Bulvarı Çınar Mah. Bağlaryolu Küme Evleri No:150 Akyurt / Ankara

Konvansiyonel, yoğunmalı baca sistemleri, dirsekleri, baca klapesi, denge kabi, hava ayırıcı, tortu ayırıcı, akuple tortu ve ekipmanları imalatı ve satışı, bu ürünlere yönelik laboratuvar hizmetleri

kapsamında

TS EN ISO 9001:2015

Uluslararası sistem standardına uygun bir *Kalite Yönetim Sistemi* dokümantasyonu kurmuş ve yönetmektedir.

Belge No	: 240.179.124
Yayın Tarihi	: 01.03.2021
Revizyon No	: 00
Revizyon Tarihi	: -
Geçerlilik Tarihi	: 28.02.2022

Bu sertifika yukarıda adı geçen firma , adres(ler) ve kapsam için geçerlidir ve geçerliliği <https://tbds.turkak.org.tr> adresinden sağ alt köşede QR Kod altında bulunan Türkak BDS No ile sorgulanabilir. Bu sertifika , firmanın yılda en az bir defa yapılacak *gözetim denetimlerinde başarılı olması ve gözetim ücretlerini ödemesi* durumunda yayın tarihinden itibaren 3 yıl geçerlidir. 3. yılın bitiminde yeniden belgelendirme yapılır. Doküman No: F.312 / Rev.00 / 01.01.2019

Onay

Ahmet ÖZADAY
Genel Müdür



TÜRKAK BDS NO
YS-28D8-8A67



Kalite Yönetim Sistemi
TS EN ISO/IEC 17021-1
AB-0117-YS



DigiCert Belgelendirme Ltd.Şti.
Kızılırmak Mah. 1441 Cad. Meva İş Merkezi No:8/18 Çankaya/ANKARA
www.digicert.com.tr - [bilgi@digicert.com.tr](mailto: bilgi@digicert.com.tr) Tel : 0 312 386 12 47



TÜRK STANDARDLARI ENSTİTÜSÜ
TURKISH STANDARDS INSTITUTION

CERTIFICATE OF CONFORMITY OF THE FACTORY PRODUCTION CONTROL

1783-CPR-1173

In compliance with Regulation 305/2011/EU of the European Parliament and of the Council of 9 March 2011 (the Construction Products Regulation-CPR), this certificate applies to the construction product

Metal chimneys and material independent air supply ducts for room sealed heating applications

Aluminum Flue Duct (inner Wall) Diameter: from Ø60 mm (Included) to Ø100 mm (Included), Aluminum Air supply Duct (outer Wall) Diameter: from Ø100 mm (Included) to Ø150 mm (Included) Rain protection terminals,
EN 14989-2 T080 - P1 - W - Vm - L13080 - O50
EN 14989-2 T100 - P1 - W - Vm - L13080 - O50
EN 14989-2 T120 - P1 - W - Vm - L13080 - O50
EN 14989-2 T140 - P1 - W - Vm - L13080 - O50

Aluminum Flue Duct (inner Wall) Diameter: from Ø60 mm (Included) to Ø100 mm (Included), Galvanized Steel Air supply Duct (outer Wall) Diameter: from Ø100 mm (Included) to Ø150 mm (Included) Rain protection terminals
EN 14989-2 T080 - P1 - W - Vm - L13080 - O50
EN 14989-2 T100 - P1 - W - Vm - L13080 - O50
EN 14989-2 T120 - P1 - W - Vm - L13080 - O50
EN 14989-2 T140 - P1 - W - Vm - L13080 - O50

placed on the market under the name or trade mark of

KADİR GAYGUSUZ - MAKTES DOĞALGAZ ISI SİSTEMLERİ
ÇINAR MAH. BAĞLARYOLU (KÜME EVLER) NO:150 AKYURT ANKARA/TÜRKİYE

and produced in the manufacturing plant

KADİR GAYGUSUZ - MAKTES DOĞALGAZ ISI SİSTEMLERİ
ÇINAR MAH. BAĞLARYOLU (KÜME EVLER) NO:150 AKYURT ANKARA/TÜRKİYE

This certificate attests that all provisions concerning the assessment and verification of constancy of performance described in Annex ZA of the standard(s)

EN 14989-2:2007

under system 2+ are applied and that

the factory production control is assessed to be in conformity with the applicable requirements.

This certificate was first issued on 16.09.2021 and will remain valid as long as neither the harmonised standard, the construction product, the AVCP methods nor the manufacturing conditions in the plant are modified significantly, unless suspended or withdrawn by the notified product certification body.

Ankara, Rev.0-16.09.2021

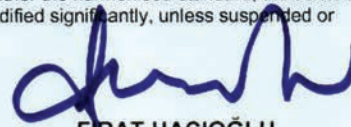
FIRAT HACIOĞLU
Director of Directives

www.tse.org.tr / Necatibey Cad. No: 112 Bakanlıklar - ANKARA / +90 312 416 62 00

Bu belge hiçbir suretle tahrif edilemez, kısmen veya okunmasını zorlaştıracak şekilde çoğaltılamaz, kopyasını ve silinti yapılamaz.
This certificate cannot be altered, partially duplicated or created for misunderstanding.



TÜRK STANDARDLARI ENSTİTÜSÜ
TURKISH STANDARDS INSTITUTION

FABRİKA ÜRETİM KONTROLÜ UYGUNLUK BELGESİ

1783-CPR-1173

Avrupa Parlamentosu ve Konseyi'nin 9 Mart 2011 tarih ve 305/2011/EU sayılı Tüzüğü (Yapı Malzemeleri Tüzüğü veya CPR) uyarınca, bu belge aşağıda belirtilen yapı malzemesine uygulanır.

Sızdırmazlığı sağlanmış ısıtma uygulamaları için metal bacalar ve malzemeden bağımsız hava besleme kanalları

Alüminyum Baca Kanalı (iç cidar) Çapı: Ø60 mm (dahil)'den Ø100 mm (dahil)'e kadar, Alüminyum Hava besleme Kanalı (Dış Cidar) Çapı: Ø100 mm (dahil)'den Ø150 mm (dahil)'e kadar, Yağmura karşı koruyucu terminalli,
TS EN 14989-2 T080 - P1 - W - Vm - L13080 - O50
TS EN 14989-2 T100 - P1 - W - Vm - L13080 - O50
TS EN 14989-2 T120 - P1 - W - Vm - L13080 - O50
TS EN 14989-2 T140 - P1 - W - Vm - L13080 - O50

Alüminyum Baca Kanalı (iç cidar) Çapı: Ø60 mm (dahil)'den Ø100 mm (dahil)'e kadar, Galvanizli Çelik Hava besleme Kanalı (Dış Cidar) Çapı: Ø100 mm (dahil)'den Ø150 mm (dahil)'e kadar, Yağmura karşı koruyucu terminalli,
TS EN 14989-2 T080 - P1 - W - Vm - L13080 - O50
TS EN 14989-2 T100 - P1 - W - Vm - L13080 - O50
TS EN 14989-2 T120 - P1 - W - Vm - L13080 - O50
TS EN 14989-2 T140 - P1 - W - Vm - L13080 - O50

KADİR GAYGUSUZ - MAKTES DOĞALGAZ ISI SİSTEMLERİ
ÇINAR MAH. BAĞLARYOLU (KÜME EVLER) NO:150 AKYURT ANKARA/TÜRKİYE

adı veya tescilli markası altında piyasaya sunulan

KADİR GAYGUSUZ - MAKTES DOĞALGAZ ISI SİSTEMLERİ
ÇINAR MAH. BAĞLARYOLU (KÜME EVLER) NO:150 AKYURT ANKARA/TÜRKİYE

ve imalat tesis(ler)inde üretilmiş

Bu belge ,

EN 14989-2:2007

standardının ZA Eki'nde tanımlanan performansın değişmezliğinin değerlendirilmesi ve doğrulanması ile ilgili tüm hükümlerin, Sistem 2+ altında uygulandığını ve

fabrika üretim kontrolünün ilgili gereklerle uyum içerisinde olduğunun değerlendirildiğini göstermektedir.

Bu belge ilk olarak 16.09.2021 tarihinde düzenlenmiş olup, uyumlaştırılmış standart, yapı malzemesi, PDDD yöntemleri ya da üretim tesisindeki koşulları önemli ölçüde değiştirilmediği sürece, onaylanmış fabrika üretim kontrolü belgelendirme kuruluşu tarafından askıya alınmaz veya iptal edilmez ise geçerlidir.

Ankara, Rev.0, 16.09.2021



FIRAT HACIOĞLU
Direktifler Müdürü

www.tse.org.tr / Necatibey Cad. No: 112 Bakanlıklar - ANKARA / +90 312 416 62 00

Bu belge hiçbir suretle tahrif edilemez, kısmen veya okunmasını zorlaştıracak şekilde çoğaltılamaz, kazıntı ve silinti yapılamaz.
This certificate cannot be altered, partially duplicated or creased for misunderstanding.

Bureau Veritas Gözetim Hizmetleri Ltd. is a



Notified Body under the number 2287

**BUREAU
VERITAS**
KALİTE SİSTEM ONAY SERTİFİKASI (modül H1)
CERTIFICATE OF QUALITY SYSTEM APPROVAL
N° CE-2287-PED-H1-MKT 001-15-TUR

Bureau Veritas Gözetim Hizmetleri Ltd, yetkinliğinin kapsamı dahilinde (onaylı kuruluş numarası 2287), ve Türkak tarafından akredite edilmiştir, 97/23/AT Basınçlı Ekipmanlar Direktifi, ek III modül H1'e uygun olarak incelemesini yapmış ve imalatçının aşağıda tanımlanan basınçlı ekipmanlarının dizayn, imalat, son değerlendirme ve testleri için yürüttüğü kalite sisteminin direktif hükümlerini karşıladığını tasdik eder.

Bureau Veritas Gözetim Hizmetleri Ltd, acting within the scope of its notification (Notified Body number 2287), certifies that the quality system operated by the manufacturer for design, manufacturing, final inspection and testing of the pressure equipments identified hereunder has been examined against the provisions of annex III, module H1, of the Pressure Equipment Directive 97/23/EC, and found to satisfy the provisions of the directive which apply to it.

İmalatçı (isim) / Manufacturer (Name):

MAK-TES DOĞALGAZ ISI SİSTEMLERİ

Adres / Address:

Esenboğa Yolu 14. Km. Demirciler San.Sit 1641. Cd. No:8
Pursaklar/ANKARA
06146 Ankara

Turkey

Ticari isim - marka :

MAK-TES

Trading Name - Mark

Ekipman Tanımı / Equipment description:

AKÜMÜLASYON TANKI (STORAGE TANK), ISIL DENGİ TANKI
(BUFFER TANK), DENGİ KABI (BALANCE TANK), PAKET
DENGİ KABI (BALANCE TANK SET)İlgili Ekipmanların Tanımı (gerektiğinde ekipman listesi
eklenecek):

PLEASE REFER TO THE LIST IN ANNEX

Identification of the equipment concerned (list attached when necessary)

Kalite Sistem onayı dahilinde Bureau Veritas Gözetim Hizmetleri Ltd (2287) tarafından H1 Modül kapsamında yayınlanan AT-Dizayn
İnceleme sertifika numarası:

Number(s) of the EC design-examination certificate(s) issued under the scope of module H1, by Bureau Veritas Gözetim Hizmetleri Ltd (notified body nr 2287), concerned by the approval of the quality system:

CE-2287-PED-H1D-MKT 001-15-TUR

Bu sertifikanın şu tarihte geçerliliği bitecektir (gg/aa/yyyy):

18/06/2018

This certificate will expire on (dd/mm/yyyy)

Bu onay imalatçı ve Bureau Veritas Gözetim Hizmetleri Ltd ile karşılıklı imzalanan anlaşmada tanımlanan koşullara göre, yapılacak periyodik denetimler, Bureau Veritas Gözetim Hizmetleri Ltd'in yapacağı testler ve doğrulamalar ile geçerli olacaktır.

The approval is conditional upon the surveillance audits, tests and verifications to be carried out by Bureau Veritas Gözetim Hizmetleri Ltd, as per the provisions stated in the application signed by both the manufacturer and Bureau Veritas Gözetim Hizmetleri Ltd.

İmalatçı firma eğer (a)onaylı kalite sisteminin uygulanmasında ve (b) nihai ürünün gözetim ve testlerinde, anlaşma kapsamında tahahhütlerini yerine getirmekte başarısız olursa ve genel olarak imalatçı 29 Mayıs 1997 tarihli ve yürürlükteki yasa(lar)ı aktarılmış 97/23/AT direktifinin zorunluluklarını karşılamakta başarısız olursa, bu yetki geçersiz olarak kabul edilecektir ve imalatçı firma bu yetkinin kullanımından doğacak tüm sonuçlarına tek başına katılmak zorundadır.

This certificate shall be deemed to be void and the manufacturer shall alone bear any consequences pursuant to its use, where the manufacturer fails to comply with his undertakings as per the agreement in respect of (a) implementation of the approved quality system and (b) inspection and tests on the final product, and generally where the manufacturer fails in particular to comply with any of his obligations under directive 97/23/EC of 29 May 1997 as transposed in the applicable law(s).

Gözetim başlangıç veya yenilenme tarihi (gg/aa/yyyy) / Date of initial or renewal audit (dd/mm/yyyy): 18/06/2015

Denetçi / Surveyor: OĞULHAN BARDAKÇI

Yayınlanma yeri Made at	Tarihi (gg/aa/ YYYY) On (dd/mm/yyyy)	Onaylanan ve kaydedilen Approved and Recorded in	İmzalayan Signed	Onaylanmış Kuruluş tarafından yetkilendirilmiş İmza No 2287 Signature Authorized by Notified Body No 2287
İSTANBUL	18/06/2015	Turkey	ALI YAVRUOĞLU	

Kayıt numarası / Registration Code: 2015/000573/CE-2287-PED

Bu sertifika başvuran tarafından imzalanan ve anlaşmanın ekinde bulunan « Bureau Veritas Gözetim Hizmetleri Ltd General Conditions of Service » maddelerine tabidir.

This certificate is subject to the terms of Bureau Veritas Gözetim Hizmetleri Ltd General Conditions of Service attached to the agreement signed by the applicant.

Bu doküman Yasal Kuruluş Bureau Veritas Gözetim Hizmetleri Ltd Onayı haricinde değiştirilemez.

The present document shall not be reproduced, except in full, without Bureau Veritas Gözetim Hizmetleri Ltd and Client's approval.

© Bureau Veritas Gözetim Hizmetleri Ltd

File n°:

Chr:

Centrum İş Merkezi Aydınevler, Sanayi CAD. NO:3 KAT:1 Kucukyali-Istanbul, 34854 İSTANBUL

www.bureauveritas.com.tr

Page 1 of 3

PED - PV243 - TR - Rev 2 - 2012



Bureau Veritas Gözetim Hizmetleri Ltd is a

Notified Body under the number 2287



AT DİZAYN İNCELEME SERTİFİKASI (modül H1)

EC-DESIGN-EXAMINATION CERTIFICATE

N° CE-2287-PED-H1D-MKT 001-15-TUR

Bureau Veritas Gözetim Hizmetleri Ltd, yetkinliğinin kapsamı dahilinde (onaylı kuruluş numarası 2287), 97/23/AT Basıncılı Ekipmanlar Direktifi, ek III modül H1'e uygun olarak dizayn incelemesini yapmış ve yapılan uygulamaların direktif hükümlerini karşıladığını tasdik eder.

Bureau Veritas Gözetim Hizmetleri Ltd, acting within the scope of its notification (notified body number 2287), attests that the design of an item of pressure equipment identified hereunder has been examined against the provisions of appendix III, module H1, of the Pressure Equipment directive n° 97/23/EC, and found to satisfy the provisions of the directive which apply to it.

İmalatçı (isim) / Manufacturer (Name):

MAK-TES DOĞALGAZ ISI SİSTEMLERİ

Adres / Address:

Esenboğa Yolu 14. Km. Demirciler San.Sit 1641. Cd. No:8
Pursaklar/ANKARA
06146 Ankara

Türkiye

Ticari isim - marka:

MAK-TES

Trading Name - Mark

Ekipman Tanımı / Equipment description:

AKÜMÜLASYON TANKI (STARAGE TANK), ISIL DENGİ TANKI (BUFFER TANK), DENGİ KABI (BALANCE TANK), PAKET DENGİ KABI (BALANCE TANK SET)

Onaylı dizaynın tanımı:

Identification of the approved design

AKÜMÜLASYON TANKI (STARAGE TANK), ISIL DENGİ TANKI (BUFFER TANK), DENGİ KABI (BALANCE TANK), PAKET D

Onaylı dizayn ile kapsanan modeller (uygulanabildiği durumlarda):

Versions covered by the approved design (where applicable)

PLEASE REFER TO THE LIST IN ANNEX

Mevcut sertifikayı yayınlamak için gerçekleştirilen aktivitelere, CE-PED-MKT-H1D-001-15

Bureau Veritas Gözetim Hizmetleri Ltd imalatçının şu teknik dosyasını referans almıştır.

For the activity carried out and for the issuance of the present certificate, Bureau Veritas Gözetim Hizmetleri Ltd took as reference the following manufacturer's technical book

Bu sertifika kapsamındaki ekipmanların üretimine ancak imalatçının kalite sisteminin onaylanması Bureau Veritas Gözetim Hizmetleri Ltd'nin gözetimleri ve yukarıda tanımlanan dizaynı kapsamı durumunda izin verilmektedir.

Production of equipment covered by this certificate is allowed only if the quality system of the manufacturer is under approval and surveillance of Bureau Veritas Gözetim Hizmetleri Ltd and covering the design above identified.

Teknik dökümantasyonun ilgili kısımlarının listesi bu sertifikanın ekine konmuştur.

A list of the relevant parts of the technical documentation is annexed to this certificate.

İmalatçı firma eğer ekipman üzerinde gerekli güvenlik gereksinimlerine uygunluğuna veya ekipmanın kullanımı için tanımlanan durumları etkileyebilecek bir değişiklik yaptığında ve genel olarak imalatçı 29 Mayıs 1997 tarihli ve yürürlükteki yasa(lar)a aktarılmış 97/23/AT direktifinin zorunluluklarını karşılamakta başarısız olursa, bu yetki geçersiz olarak kabul edilecektir ve imalatçı firma bu yetkinin kullanımından doğacak tüm sonuçlarına tek başına katılmak zorundadır.

This certificate shall be deemed to be void and the manufacturer shall alone bear any consequences pursuant to its use, in case of modification to the equipment where this may affect conformity with the essential safety requirements or the prescribed conditions for use of the equipment, and generally where the manufacturer fails in particular to comply with any of his obligations under directive nr 97/23/EC of 29 may 1997 as transposed in the applicable law(s).

Muayene Tarihi (gg/aa/yyyy) / Date of examination (dd/mm/yyyy): 18/06/2015

Denetçi / Surveyor: OĞULHAN BARDAKÇI

Yayınlanma yeri Made at	Tarihi (gg/aa/yyyy) On (dd/mm/yyyy)	Onaylanan ve kaydedilen Approved and Recorded in	İmzalayan Signed by	Onaylanmış Kuruluş tarafından yetkilendirilmiş İmza No 2287 Signature Authorized by Notified Body No 2287
İSTANBUL	18/06/2015	Türkiye	ALI YAVRUOĞLU	
Kayıt numarası / Registration Code : 2015/000574/CE-2287-PED				

© Bureau Veritas Gözetim Hizmetleri Ltd

File n°:

Chr:

Centrum İş Merkezi Aydınevler, Sanayi CAD. NO:3 KAT:1 Kucukyali-Istanbul, 34854 İSTANBUL

www.bureauveritas.com.tr

Page 1 of 3

PED - PV244 - TR - Rev2 - 2012

Bureau Veritas Gözetim Hizmetleri Ltd is a



Notified Body under the number 2287

**BUREAU
VERITAS**

Bureau Veritas Gözetim Hizmetleri Ltd onaylı kuruluş numarası 'i vurma için yetki belgesi Bureau Veritas Gözetim Hizmetleri Ltd (2287)

Letter of authorisation to affix the Bureau Veritas Gözetim Hizmetleri Ltd notified body number (2287)

N° CE-2287-PED-A1-MKT 001-15-TUR

Bureau Veritas Gözetim Hizmetleri Ltd, 6046159 numaralı kontrat kapsamı dahilinde, 97/23/AT Basınçlı Ekipmanlar Direktifi, ek III modül A1'de yetkinliği ile (onaylı kuruluş numarası 2287), başvuran firmanın aşağıda tariflenen ekipman(lar)ın CE işaretine 2287 tanım numarasını ilaştırmasına yetki verir:

Bureau Veritas Gözetim Hizmetleri Ltd, acting within the scope of the contract 6046159 and of its notification (Notified Body number 2287), for module A1 according to the annex III of the Pressure Equipment directive n° 97/23/EC, authorises the applicant to affix the identification number 2287 accompanying the CE marking, on the items of equipment identified hereinafter.

İmalatçı (İsmi) / Manufacturer (Name):

MAK-TES DOĞALGAZ ISI SİSTEMLERİ

Adresi / Address:

Esenboğa Yolu 14. Km. Demirciler San.Sit 1641. Cd. No:8 Pursaklar/

ANKARA

06146 Ankara

Turkey

Yetkilendirilmiş Temsilci (İsmi) / Authorised representative (Name):

N/A

Adresi / Address:

N/A

Ticari isim - marka:

MAK-TES

Trading Name - Mark

Ekipman Tanımı / Equipment description:

HAVA AYIRICI SEPERATÖR, AKUPLE (HAVA ,TORTU AYIRICI)
SEPERATÖR, TORTU AYIRICI SEPERATÖR

İlgili ekipmanlar(gerektiğinde ekipman listesi eklenecek):

SEE ANNEX LİST

Equipment concerned (list attached where necessary)

Bu yetki şu durumlarda verilmiştir / This authorisation is granted:

geçerlilik Tarihi (gg/aa/yyyy) / up to (expiration date, dd/mm/yyyy): 18/06/2018

başvuran tarafından Bureau Veritas Gözetim Hizmetleri Ltd Türkiye'ye listesi gönderilecek tüm kalemler

for all the items the list of which will be sent to Bureau Veritas Gözetim Hizmetleri Ltd by the applicant.

Ekipmana yapılan markalamanın tipi ve lokasyonu:

ON THE MAIN BODY WITH MARKING PLATE

Nature and location of the affixing of the marking of the equipment

Bu belgede tariflenen CE markalaması önce ve başlıca Üye Ülkelerin gözetim yetkilileri için amaçlanmıştır ve nihai tüketici için değildir. İmalatçı firma eğer ekipman üzerinde gerekli güvenlik gereksinimlerine uygunluğuna veya ekipmanın kullanımı için tanımlanan durumları etkileyebilecek bir değişiklik yaptığında ve genel olarak imalatçı 29 Mayıs 1997 tarihli ve yürürlükteki yasa(lar)la aktarılmış 97/23/AT direktifinin zorunluluklarını karşılamakta başarısız olursa, bu yetki geçersiz olarak kabul edilecektir ve imalatçı firma bu yetkinin kullanımından doğacak tüm sonuçlarına tek başına katılmak zorundadır.

The CE marking referred to in this letter is first and foremost intended for the Member States surveillance authorities, and not for the final consumer. This authorisation shall be deemed to be void and the manufacturer shall alone bear any consequences pursuant to its use, in case of modification to the equipment where this may affect conformity with the essential safety requirements or the prescribed conditions for use of the equipment, and generally where the manufacturer fails in particular to comply with any of his obligations under directive nr 97/23/EC of 29 May 1997 as transposed in the applicable law(s).

Gözetim Tarihi (gg/aa/yyyy) / Date of inspection (dd/mm/yyyy): 18/06/2015

Denetçi / Surveyor: OĞULHAN BARDAKÇI

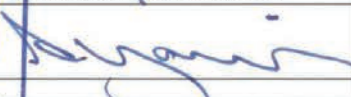
Yayınlanma yeri Made at	Tarihi (gg/aa/ yyyy) On (dd/mm/yyyy)	Onaylanan ve kaydedilen Approved and Recorded in	İmzalayan Signed by	Onaylanmış Kuruluş tarafından yetkilendirilmiş İmza No 2287 Signature Authorized by Notified Body No 2287
İSTANBUL	18/06/2015	Turkey	ALİ YAVRUĞLU	

Kayıt numarası / Registration Code: 2015/000529/CE-2287-PED

Bu sertifika başvuran tarafından imzalanan ve anlaşmanın ekinde bulunan « Bureau Veritas Gözetim Hizmetleri Ltd General Conditions of Service » maddelerine tabidir.

This certificate is subject to the terms of Bureau Veritas Gözetim Hizmetleri Ltd General Conditions of Service attached to the agreement signed by the applicant.

Bu doküman Yasal Kuruluş Bureau Veritas Gözetim Hizmetleri Ltd ve Müşteri Onayı haricinde değiştirilemez.

The present document shall not be reproduced, except in full, without Bureau Veritas Gözetim Hizmetleri Ltd and Client's approval.

© Bureau Veritas Gözetim Hizmetleri Ltd

File n°:

Chr:

Centrum İş Merkezi Aydınevler, Sanayi CAD. NO:3 KAT:1 Kucukyali-Istanbul, 34854 İSTANBUL

www.bureauveritas.com.tr

Page 1 of 2



ATTESTATION C.E. DE TYPE
E.C. TYPE EXAMINATION CERTIFICATE

N° SP 006 T- EC - 15 - TUR - rev.00

Le soussigné
The undersigned

agissant dans le cadre de la notification du BUREAU VERITAS Turkey certifie que les récipients à pression simples dont les caractéristiques suivent, sont conformes aux exigences essentielles de la Directive 2009/105/EC (ex :87/404/CEE) transposée en droit national turquie par l'arrêté ministériel du 30.12.2006 ,decree no : 26392

acting within the scope of BUREAU VERITAS Turkey.'s notification certifies that the simple pressure vessels with the following characteristics, comply with essential requirements of the Directive 2009/105/EC (ex:87/404/CEE) incorporated in Turkish national law by the "Ministry of Science, Industry and Technology" of 30.12.2006, decree no: 26392

Demandeur :
Applicant : **MAK-TES DOĞALGAZ ISI SİSTEMLERİ -**
Esenboğa Yolu 14. Km Demirciler Sanayi Sitesi 1641. Cad. No :8
KARACAÖREN/PURSAKLAR/ANKARA

Ateliers de production :
Manufacturing works : **SEPERATOR TANKS (EN 286-1)**

Cette attestation n'est valide que pour les récipients répondant aux critères ci-après :
This certificate is valid only for vessels satisfying the criteria described hereafter :

Pressions de service : <i>Working pressures :</i>	mini 10 BAR	maxi 16 BAR	Epaisseurs <i>Thicknesses</i>	Matériaux <i>Materials</i>	Forme <i>Materials</i>	Ouverture <i>Shape</i>
Diamètre : <i>Diameter :</i>	mini 125mm	maxi 1000mm	Virole : <i>Shell</i>	4-4,5-5-6-8 mm	P 265GH	PLATE
Températures de service : <i>Working temperatures :</i>	mini 0 C°	maxi +100 C°	Fond 1 : <i>Head 1</i>	4-4,5-5-6-8 mm	P 265GH	ELLIPTICAL
			Fond 2 : <i>Head 2</i>	4-4,5-5-6-8 mm	P 265GH	ELLIPTICAL

Modes opératoires de soudage applicables sur les récipients répondant aux critères ci-dessus :
Welding process applicable to the vessels satisfying the criteria described hereunder :

Soudures longitudinales :
Longitudinal welded joints: MAK-PQR-TAT-001
(with the processes 135+111)

Soudures circulaires :
Circular welded joints: MAK-PQR-TAT-001
(with the processes 135+111)

Soudure des piquages :
Penetration welded joints : MAK-PQR-TAT-003 *(with the processes 135)* **Autres soudures :**
Others welded joints : N/A

Les différents essais appropriés pour vérifier la conformité des récipients aux exigences essentielles ont été effectués sur les modèles suivants :

The appropriate various tests to check that the vessels comply with the essential requirements have been performed on the following prototypes:

PRESSURE VESSELS of AIR TANK : *All types have been tested under BV witnessing. Results are satisfactory.*

Observations / Remarks : *This certificate is valid until 14.08.2018*

Etabli le / Made at	Le / On	Signé par / Signed by	Signature / Signature
ISTANBUL	14.08.2015	ALI YAVRUOĞLU	
Code d'enregistrement / Registration code : I-2015-006-T			

La présente attestation est soumise aux Conditions Générales de Service de Bureau Veritas jointes à la demande d'intervention signée par le demandeur.
This certificate is subject to terms of Bureau Veritas General Conditions of Service attached to the agreement to the agreement signed by the applicant.



AT UYGUNLUK DEKLARASYONU EC DECLARATION OF CONFORMITY

ÜRETİCİ

THE MANUFACTURER

MAK-TES DOĞAL GAZ ISI SİSTEMLERİ

Demirciler Sanayi Sitesi 5. Cadde No:8 Altındağ/ANKARA TURKEY

AŞAĞIDA VERİLEN ÜRÜNÜ DEKLARE EDER

THE FOLLOWING DECLARES DETERMINED PRODUCT

Bünyemizde mevcut bütün kanıtlayıcı doküman ile birlikte üretmiş olduğumuz teknik dosyada tanımladığımız listede adı geçen hermetik baca ve parçalarının 89/106/EEC Yapı Malzemeleri Yönetmeliği ve aşağıda belirtilen standardın hükümlerini karşıladığımızı beyan ederiz

We state that hermetic chimneys which we manufacture with all supporting documentations existent in our constitution we determine in file being used within 89/106/EEC Construction Products Directive and following declared decisions of standarts.

AT DİREKTİFİ

EC DIRECTIVE

89/106/EEC

HARMONİZE STANDART

HARMONIZED STANDARD

TS EN 1443 ,

TS EN 1856-1,

TS EN 1856-2

(FABRİKA İMALAT KONTROLÜ)

FPC

ISO 9001:2008 QMS -QSCERT

ÜRÜN /PRODUCT

HERMETİK BACA

HERMETIC CHIMNEY



EC DIRECTIVE
89/106/EEC



2011

Prepared by
H.TOPSAKAL- CIVIL ENGINEER
ÜÇGÜL MÜH. DAN. EST. TİG.LTD.ŞTİ



02.03.2011

MAK-TES

Şirket Müdürü

 **mak-tes**
DOĞAL GAZ ISI SİSTEMLERİ
Esenboğa Yolu 14. km. Demirciler San. Böl. S. Cd. No:1
Tel: 522 16 07 / Ankara - ANKARA
Yatırım Geliştirme D. 282 0743 3100

A series of 20 horizontal grey lines providing a template for handwritten notes.

İlkemiz büyük düşünmek,
Hedefimiz başarmak.

Fabrika

Çankırı Bulvarı Çınar Mah. Bağlar
Yolu Küme Evleri No:150
AKYURT ANKARA
Tel: +90 (312) 528 16 07
0554 806 37 82
Fax: +90 (312) 528 16 20
mekanik@mak-tes.com

Şube

Şehit Yaşar Akansel Sk. Özgürler
İş Mer. No:3/107 Rüzgarlı
Ulus / ANKARA
Tel: +90 (312) 324 15 57

